

VEEV ONE™ Ηλεκτρονικό Τσιγάρο Οδηγός Χρήσης

Προετοιμάζοντας τη συσκευή σου VEEV ONE™

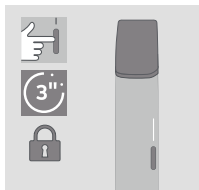

ΕΝΕΡΓΟΠΟΙΗΣΗ

Πάτα και κράτα πατημένο το κουμπί για 3 δευτερόλεπτα, και στη συνέχεια άφησέ το: Τα λαμπάκια κατάσταση θα ανάψουν αργά. Μπορείς να χρησιμοποιήσεις τη VEEV ONE™ συσκευή σου.

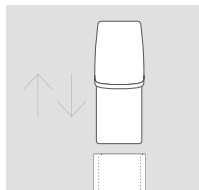

ΑΛΛΑΓΗ POD

Μπορείς να αλλάξεις το VEEV ONE™ pod έχοντας τη συσκευή σου VEEV ONE™ ενεργοποιημένη. Όταν εισάγεις το VEEV ONE™ pod, τα λαμπάκια κατάσταση θα ανάψουν αργά. Μπορείς να χρησιμοποιήσεις τη συσκευή σου VEEV ONE™.

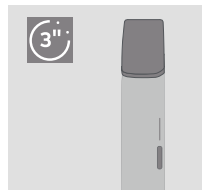

ΑΠΕΝΕΡΓΟΠΟΙΗΣΗ

Μπορείς να απενεργοποιήσεις τη συσκευή πατώντας το κουμπί για 3 δευτερόλεπτα.

VEEV ONE™ συσκευή

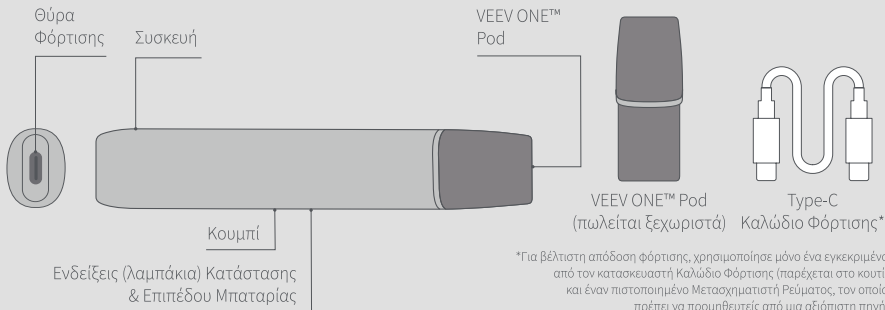

*Για βέλτιστη απόδοση φόρτισης, χρησιμοποίησε μόνο ένα εγκεκριμένο από τον κατασκευαστή Καλώδιο Φόρτισης (παρέχεται στο κουτί) και έναν πιστοποιημένο Μετασχηματιστή Ρεύματος, τον οποίο πρέπει να προμηθευτείς από μια αξιόπιστη πηγή.

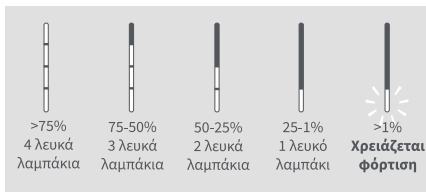

ΕΠΙΠΕΔΑ ΜΠΑΤΑΡΙΑΣ

Πάτησε το κουμπί και τα λαμπάκια κατάστασης θα ενεργοποιηθούν για να σου υποδείξουν το επίπεδο μπαταρίας.

Όταν η μπαταρία είναι ίση ή χαμηλότερη του 1%, το κάτω λευκό λαμπάκι θα αναβοσβήσει 5 φορές.

Η συσκευή σου VEEV ONE™ δεν μπορεί να χρησιμοποιηθεί μέχρι να τη φορτίσεις.

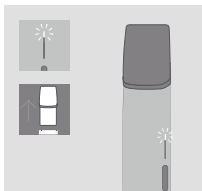

ΑΙΣΘΗΤΗΡΑΣ ΣΤΑΘΜΗΣ ΥΓΡΟΣ

Το πάνω λευκό λαμπάκι θα αναβοσβήσει 5 φορές. Η VEEV ONE™ συσκευή σου δεν μπορεί να χρησιμοποιηθεί.

Αντικατάστησε το VEEV ONE™ rod.

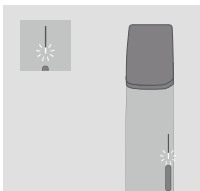

ΑΙΣΘΗΤΗΡΑΣ ΕΙΣΠΝΟΗΣ

Αν η συσκευή αναβοσβήσει 2 φορές σημαίνει ότι η εισπνοή σου είναι μεγαλύτερης διάρκειας από 5 δευτερόλεπτα.

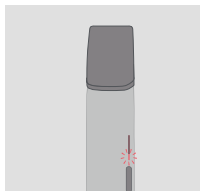

ΕΙΔΟΠΟΙΗΣΗ ΣΦΑΛΜΑΤΟΣ

Το κάτω λαμπάκι θα αναβοσβήσει κόκκινο για 2 φορές υποδεικνύοντας σφάλμα.

Προσπάθησε να αλλάξεις rod. Αν αυτό επαναληφθεί, κάνε επαναφορά στη VEEV ONE™ συσκευή σου.

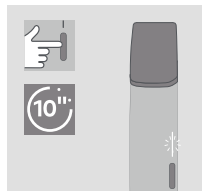

ΕΠΑΝΑΦΟΡΑ

Πίεσε το κουμπί για περισσότερο από 10 δευτερόλεπτα και άφησέ το, όλα τα λαμπάκια θα αναβοσβήσουν δυο φορές, επιβεβαιώνοντας την επαναφορά.

ΕΞΥΠΗΡΕΤΗΣΗ ΠΕΛΑΤΩΝ

Τηλέφωνο Κέντρου
Εξυπηρέτησης Πελατών:
800 111 4767 (χωρίς
χρέωση από σταθερό)
ή 210 4193 888 (από κινητό).

ΑΝΑΚΑΛΥΨΕ ΤΟΝ ΚΟΣΜΟ ΤΟΥ VEEV ONE™

Επισκέψου το [iqos.com](https://www.iqos.com)
ή σκάναρε τον
QR κωδικό για να
ανακαλύψεις όλη τη
γκάμα γευσιών μας
και να ενεργοποιήσεις
τη μοναδική ποικιλία
υπηρεσιών και
προγραμμάτων μας.

VEEV one

Οδηγός Χρήσης

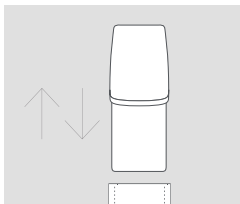

Μπορείτε να αντικαταστήσετε το VEEV ONE™ rod ενώ η VEEV ONE™ συσκευή είναι ενεργοποιημένη. Μόλις εισάγετε το VEEV ONE™ rod, τα λαμπάκια κατάσταση θα ανάψουν αργά. Μπορείτε να χρησιμοποιήσετε τη συσκευή VEEV ONE™.

Τα VEEV ONE™ rods μπορούν να χρησιμοποιηθούν μόνο με τη συσκευή VEEV ONE™. Τα υγρά σταγονίδια που τυχόν εμφανιστούν στον περιέκτη ή στο επιστόμιο κατά το άνοιγμά τους ή τη χρήση τους, πρέπει να απομακρύνονται με ένα καθαρό και στεγνό πανί πριν τη χρήση. Μην χρησιμοποιείτε το VEEV ONE™ rod αν φαίνεται χαλασμένο, παραβιασμένο, σπασμένο ή έχει διαρροές.

ΠΡΟΕΙΔΟΠΟΙΗΣΕΙΣ ΑΣΦΑΛΕΙΑΣ ΚΑΙ ΟΔΗΓΙΕΣ



Αυτό είναι το σύμβολο προειδοποίησης ασφαλείας. Χρησιμοποιείται για να σας προειδοποιήσει για πιθανούς κινδύνους τραυματισμού.

ΠΑΡΑΚΑΛΟΥΜΕ ΔΙΑΒΑΣΤΕ ΟΛΕΣ ΤΙΣ ΠΛΗΡΟΦΟΡΙΕΣ ΚΑΙ ΟΔΗΓΙΕΣ ΑΣΦΑΛΕΙΑΣ ΠΡΙΝ ΤΗ ΧΡΗΣΗ ΩΣΤΕ ΝΑ ΑΠΟΦΥΓΕΤΕ ΤΡΑΥΜΑΤΙΣΜΟΥΣ.

Αυτές οι προειδοποιήσεις ασφαλείας και οι οδηγίες δεν μπορούν να καλύψουν όλες τις πιθανές περιπτώσεις που θα μπορούσαν να προκύψουν και οι χρήστες πρέπει να επιδεικνύουν φροντίδα και προσοχή.

ΦΥΛΑΞΤΕ ΤΙΣ ΠΑΡΟΥΣΕΣ ΟΔΗΓΙΕΣ ΓΙΑ ΜΕΛΛΟΝΤΙΚΗ ΑΝΑΦΟΡΑ ΚΑΘΩΣ ΠΕΡΙΕΧΟΥΝ ΣΗΜΑΝΤΙΚΕΣ ΠΛΗΡΟΦΟΡΙΕΣ.

Αυτές οι προειδοποιήσεις ασφαλείας και οι οδηγίες ισχύουν για τα VEEV ONE™ rods. Ανατρέξτε στο www.iqos.com για τυχόν ενημερώσεις αυτών των Προειδοποιήσεων και Οδηγιών Ασφαλείας.

Οι χρήστες για τους οποίους προορίζεται

- Η συσκευή VEEV ONE™ και τα VEEV ONE™ rods προορίζονται για χρήση από ενήλικες μόνο.
- Η συσκευή VEEV ONE™ και τα VEEV ONE™ rods προορίζονται για χρήση από ενήλικες χρήστες που διαφορετικά θα συνέχιζαν να χρησιμοποιούν τσιγάρα ή προϊόντα που περιέχουν νικοτίνη.
- Παιδιά και νέοι δεν πρέπει να χρησιμοποιούν τη συσκευή VEEV ONE™ ή τα VEEV ONE™ rods σε καμία περίπτωση.
- Αυτό το προϊόν δεν προορίζεται για χρήση από άτομα μειωμένης κινητικής, αισθητηριακής ή νοητικής ικανότητας ή με έλλειψη εμπειρίας και γνώσεων, εκτός αν εποπτεύονται ή καθοδηγούνται για την ασφαλής χρήση και κατανοούν τους πιθανούς κινδύνους.

Νικοτίνη

- Τα VEEV ONE™ rods περιέχουν νικοτίνη που είναι εθιστική ουσία.
- Η συσκευή VEEV ONE™ και τα VEEV ONE™ rods εγκυμονούν κινδύνους. Ο καλύτερος τρόπος να μειωθούν οι κίνδυνοι που σχετίζονται με τη νικοτίνη είναι να διακοπεί εντελώς η χρήση προϊόντων καπνού και νικοτίνης.
- Ορισμένοι καταναλωτές μπορεί να εμφανίσουν δυσάρεστες παρενέργειες από τη χρήση όπως: κοιλιακούς πόνους, βήχα, ζαλάδα, ξηροστομία, πονοκεφάλους, δυσφορία, ρινική συμφόρηση, ναυτία, ερεθισμό στο στόμα, ερεθισμό στον λαιμό, εμετό.
- Τα προϊόντα που περιέχουν νικοτίνη δεν πρέπει να χρησιμοποιούνται από άτομα που πάσχουν ή κινδυνεύουν από καρδιακά νοσήματα, είναι διαβητικοί, είναι επιληπτικοί ή έχουν επιληπτικές κρίσεις.
- Τα προϊόντα που περιέχουν νικοτίνη δεν πρέπει να χρησιμοποιούνται κατά τη διάρκεια της εγκυμοσύνης ή του θηλασμού. Αν είστε έγκυος, θηλάζετε ή πιστεύετε ότι μπορεί να είστε έγκυος πρέπει να διακόψετε εντελώς τη χρήση προϊόντων καπνού και νικοτίνης.
- Σε περίπτωση διακοπής του καπνίσματος ή αλλαγής στη συσκευή VEEV ONE™ και στα VEEV ONE™ rods ή σε άλλα προϊόντα που περιέχουν νικοτίνη μπορεί να απαιτείται προσαρμογή της δοσολογίας ορισμένων φαρμάκων (π.χ. θεοφυλλίνη, κλοζαπίνη, ροπινιρόλη).
- Αν έχετε ερωτήσεις σχετικά με το αν επιτρέπεται να χρησιμοποιείτε τη συσκευή VEEV ONE™ και τα VEEV ONE™ rods δεδομένης της κατάστασης της υγείας σας, συμβουλευτείτε τον γιατρό σας.

⚠ ΣΗΜΑΝΤΙΚΕΣ ΠΛΗΡΟΦΟΡΙΕΣ ΑΣΦΑΛΕΙΑΣ

⚠ ΠΡΟΕΙΔΟΠΟΙΗΣΗ Κίνδυνος Πνιγμού και Κατάποσης

- Φυλάξτε το VEEV ONE™ μακριά από παιδιά και κατοικίδια.
- ΚΙΝΔΥΝΟΣ ΠΝΙΓΜΟΥ — Η συσκευή VEEV ONE™, τα αξεσουάρ και τα VEEV ONE™ rods περιέχουν μικρά εξαρτήματα. ΚΙΝΔΥΝΟΣ ΚΑΤΑΠΟΣΗΣ:
- Αν κάποιος καταπιεί εξαρτήματα των VEEV ONE™ rods, αναζητήστε αμέσως ιατρική βοήθεια.
- Αν κάποιος καταπιεί τα VEEV ONE™ rods, αναζητήστε αμέσως ιατρική βοήθεια καθώς ελλοχεύει κίνδυνος δηλητηρίασης από τη νικοτίνη.
- Αν καταπιείτε το υγρό, ξεπλύνετε το στόμα σας και αναζητήστε ιατρική βοήθεια.

⚠ ΠΡΟΣΟΧΗ Κίνδυνος Ερεθισμού

- Αποφύγετε την επαφή του υγρού με το δέρμα και μάτια. Σε περίπτωση:
- Επαφής με το δέρμα: πλύνετε αμέσως με σαπούνι και νερό.
- Επαφής με τα μάτια: ξεπλύνετε προσεκτικά με νερό για αρκετά λεπτά.
- Επαφής με τα ρούχα: πλύνετε πριν τα επαναχρησιμοποιήσετε.

⚠ ΠΡΟΣΟΧΗ Κίνδυνος Αλλεργικής Αντίδρασης

- Η χρήση της συσκευής VEEV ONE™ και των VEEV ONE™ rods μπορεί να προκαλέσει αλλεργική αντίδραση, όπως πρήξιμο του προσώπου, των χεριών, της γλώσσας, των ούλων, του λαιμού ή του σώματος, δυσκολία στην αναπνοή ή δύσπνοια.
- Σταματήστε να χρησιμοποιείτε τη συσκευή VEEV ONE™ και τα VEEV ONE™ rods και ζητήστε αμέσως ιατρική βοήθεια εάν εμφανίσετε οποιοδήποτε από τα παραπάνω συμπτώματα, καθώς μπορεί να υποδηλώνουν σοβαρή αλλεργική αντίδραση.

Χρήση των VEEV ONE™ rods

- Να χρησιμοποιείτε το VEEV ONE™ μόνο με τα VEEV ONE™ rods που έχουν σχεδιαστεί ειδικά για το VEEV ONE™. Ποτέ μη χρησιμοποιείτε το VEEV ONE™ με άλλους περιέκτες αναπλήρωσης. Υπάρχει κίνδυνος τραυματισμού.

- Μην τροποποιήσετε ή προσπαθήσετε να επαναγεμίσετε τα VEEV ONE™ pods με οποιονδήποτε τρόπο και μην προσθέσετε κάποια ουσία στα VEEV ONE™ pods. Υπάρχει κίνδυνος τραυματισμού.

Φύλαξη

- Να φυλάσσετε στη συσκευασία του και σε θερμοκρασία δωματίου.
- Χρησιμοποιήστε τα VEEV ONE™ pods αμέσως μόλις αφαιρεθούν από την αρχική συσκευασία.
- Μην χρησιμοποιείτε αυτό το προϊόν εάν έχει εκτεθεί σε ακραίες συνθήκες κρύου, ζέστης ή υγρασίας.
- Σταγονίδια ή ίχνη υγρού μπορεί να εμφανιστούν κατά τη χρήση, την αποθήκευση ή το άνοιγμα της συσκευασίας ενός VEEV ONE™ pod. Σε περίπτωση που δείτε σταγονίδια ή ίχνη υγρού στο pod ή στο VEEV ONE™, χωρίς σημάδια διαρροής, σκουπίστε προσεκτικά και σχολαστικά τα υπολείμματα πριν τη χρήση με ένα στεγνό πανί (συμπεριλαμβανομένου του επιστομίου και των επαφών). Μην χρησιμοποιείτε το pod εάν υπάρχει διαρροή, ή εάν επανεμφανίζονται σταγονίδια ή ίχνη υγρού μετά τον καθαρισμό.
- Μην χρησιμοποιείτε αυτό το προϊόν εάν το VEEV ONE™ pod φαίνεται να έχει υποστεί ζημιά, αλλοίωση, θραύση ή διαρροή.
- Σας συστήνουμε κατά τη διάρκεια πτήσεων να μην κουβαλάτε μαζί σας VEEV ONE™ pods που έχουν αφαιρεθεί από τη συσκευασία τους ή έχουν χρησιμοποιηθεί μερικώς, καθώς υπάρχει ο κίνδυνος διαρροών σε συνθήκες υψομετρικών μεταβολών.
- Φυλάσσετε σε χώρο μακριά από παιδιά.

Αναφορά παρενεργιών ή ανεπιθύμητων περιστατικών

- Εάν αισθανθείτε κάποια παρενέργεια κατά τη χρήση του VEEV ONE™ ή/και των VEEV ONE™ pods, συμβουλευτείτε τον γιατρό σας.
- Μπορείτε να αναφέρετε οποιαδήποτε παρενέργεια ή συμβάν μέσω της ιστοσελίδας www.iqos.com (ή επικοινωνώντας με την Εξυπηρέτηση Πελατών IQOS). Υποβάλλοντας αναφορά για τις παρενέργειες, μας βοηθάτε να δίνουμε περισσότερες πληροφορίες σχετικά με την ασφάλεια αυτού του προϊόντος.
- Για περισσότερες πληροφορίες, παρακαλούμε επισκεφθείτε την ιστοσελίδα www.iqos.com.

ΠΛΗΡΟΦΟΡΙΕΣ ΓΙΑ ΤΗΝ ΑΠΟΡΡΙΨΗ ΤΟΥ VEEV ONE™ ΚΑΙ ΤΩΝ VEEV ONE™ PODS - Ισχύει σε ολόκληρη την Ευρωπαϊκή Ένωση και τον ΕΟΧ



Αυτό το σύμβολο στο προϊόν ή στη συσκευασία του υποδεικνύει ότι το προϊόν αυτό και τα μεμονωμένα μέρη του (συμπεριλαμβανομένων των μπαταριών) δεν πρέπει να απορρίπτονται μαζί με τα άλλα οικιακά απορρίμματα. Αντ' αυτού, είναι δική σας ευθύνη να απορρίψετε τον απόβλητο εξοπλισμό σας, παραδίδοντάς τον σε ένα καθορισμένο σημείο συλλογής για την ανακύκλωση αποβλήτων ηλεκτρικού και ηλεκτρονικού εξοπλισμού. Επιπλέον, οι χρησιμοποιημένες μπαταρίες μπορούν να επιστραφούν δωρεάν στο σημείο πώλησης. Η ξεχωριστή συλλογή και ανακύκλωση του απόβλητου εξοπλισμού (συμπεριλαμβανομένων των μπαταριών) κατά τη στιγμή της απόρριψης, θα συμβάλει στη διατήρηση των φυσικών πόρων και θα διασφαλίσει ότι ανακυκλώνεται με τρόπο που προστατεύει την ανθρώπινη υγεία και το περιβάλλον. Η απόρριψη απόβλητου εξοπλισμού στα σύμμεικτα αστικά απόβλητα (πχ. με αποτέφρωση ή υγειονομική ταφή) μπορεί να έχει αρνητικές επιπτώσεις στο περιβάλλον και την ανθρώπινη υγεία. Για περισσότερες πληροφορίες σχετικά με το πού μπορείτε να αφήσετε τον απόβλητο εξοπλισμό σας για ανακύκλωση, επικοινωνήστε με το τοπικό γραφείο της πόλης σας, την τοπική υπηρεσία διάθεσης οικιακών απορριμμάτων ή το κατάστημα όπου αγοράσατε το προϊόν. Ο τοπικός εισαγωγέας του προϊόντος θα εξασφαλίσει τη χρηματοδότηση της επεξεργασίας και της ανακύκλωσης του απόβλητου εξοπλισμού που επιστρέφεται μέσω των καθορισμένων σημείων συλλογής, σύμφωνα με τις τοπικές απαιτήσεις.

Σχεδιάστηκε και κατασκευάστηκε με την άδεια της Philip Morris Products S.A., Quai Jeanrenaud 3, 2000 Neuchâtel, Ελβετία.

© 2022 Copyright Philip Morris Products S.A.

VEEV
one



Αυτό είναι το σύμβολο προειδοποίησης ασφαλείας. Χρησιμοποιείται για να σας προειδοποιήσει για πιθανούς κινδύνους τραυματισμού.

ΠΡΟΕΙΔΟΠΟΙΗΣΕΙΣ ΑΣΦΑΛΕΙΑΣ ΚΑΙ ΟΔΗΓΙΕΣ

ΠΑΡΑΚΑΛΟΥΜΕ ΔΙΑΒΑΣΤΕ ΟΛΕΣ ΤΙΣ ΠΛΗΡΟΦΟΡΙΕΣ ΚΑΙ ΟΔΗΓΙΕΣ ΑΣΦΑΛΕΙΑΣ ΠΡΙΝ ΤΗ ΧΡΗΣΗ ΩΣΤΕ ΝΑ ΑΠΟΦΥΓΕΤΕ ΤΡΑΥΜΑΤΙΣΜΟΥΣ.

Αυτές οι προειδοποιήσεις ασφαλείας και οι οδηγίες δεν μπορούν να καλύψουν όλες τις πιθανές περιπτώσεις που θα μπορούσαν να προκύψουν και οι χρήστες πρέπει να επιδεικνύουν φροντίδα και προσοχή.

ΦΥΛΑΞΤΕ ΤΙΣ ΠΑΡΟΥΣΕΣ ΟΔΗΓΙΕΣ ΓΙΑ ΜΕΛΛΟΝΤΙΚΗ ΑΝΑΦΟΡΑ ΚΑΘΩΣ ΠΕΡΙΕΧΟΥΝ ΣΗΜΑΝΤΙΚΕΣ ΠΛΗΡΟΦΟΡΙΕΣ.

Αυτές οι προειδοποιήσεις ασφαλείας και οι οδηγίες ισχύουν για τα VEEV ONE™. Ανατρέξτε στο www.iqos.com για τυχόν ενημερώσεις αυτών των Προειδοποιήσεων και Οδηγιών Ασφαλείας.

Οι χρήστες για τους οποίους προορίζεται

- Η συσκευή VEEV ONE™ και τα VEEV ONE™ pods προορίζονται για χρήση από ενήλικες μόνο.
- Η συσκευή VEEV ONE™ και τα VEEV ONE™ pods προορίζονται για χρήση από ενήλικες χρήστες που διαφορετικά θα συνέχιζαν να χρησιμοποιούν τσιγάρα ή προϊόντα που περιέχουν νικοτίνη.
- Παιδιά και νέοι δεν πρέπει να χρησιμοποιούν τη συσκευή VEEV ONE™ ή τα VEEV ONE™ pods σε καμία περίπτωση.
- Αυτό το προϊόν δεν προορίζεται για χρήση από άτομα μειωμένης κινητικής, αισθητηριακής ή νοητικής ικανότητας ή με έλλειψη εμπειρίας και γνώσεων, εκτός αν εποπτεύονται ή καθοδηγούνται για την ασφαλή χρήση και κατανοούν τους πιθανούς κινδύνους.

Νικοτίνη

- Τα VEEV ONE™ pods περιέχουν νικοτίνη που είναι εθιστική ουσία.
- Η συσκευή VEEV ONE™ και τα VEEV ONE™ pods εγκυμονούν κινδύνους. Ο καλύτερος τρόπος να μειωθούν οι κίνδυνοι που σχετίζονται με τη

νικοτίνη είναι να διακοπεί εντελώς η χρήση προϊόντων καπνού και νικοτίνης.

- Ορισμένοι καταναλωτές μπορεί να εμφανίσουν δυσάρεστες παρενέργειες από τη χρήση όπως: κοιλιακούς πόνους, βήχα, ζαλάδα, ξηροστομία, πονοκεφάλους, δυσφορία, ρινική συμφόρηση, ναυτία, ερεθισμό στο στόμα, ερεθισμό στον λαιμό, εμετό.
- Τα προϊόντα που περιέχουν νικοτίνη δεν πρέπει να χρησιμοποιούνται από άτομα που πάσχουν ή κινδυνεύουν από καρδιακά νοσήματα, είναι διαβητικοί, είναι επιληπτικοί ή έχουν επιληπτικές κρίσεις.
- Τα προϊόντα που περιέχουν νικοτίνη δεν πρέπει να χρησιμοποιούνται κατά τη διάρκεια της εγκυμοσύνης ή του θηλασμού. Αν είστε έγκυος, θηλάζετε ή πιστεύετε ότι μπορεί να είστε έγκυος πρέπει να διακόψετε εντελώς τη χρήση προϊόντων καπνού και νικοτίνης.
- Σε περίπτωση διακοπής του καπνίσματος ή αλλαγής στη συσκευή VEEV ONE™ και στα VEEV ONE™ pods ή σε άλλα προϊόντα που περιέχουν νικοτίνη μπορεί να απαιτείται προσαρμογή της δόσολογίας ορισμένων φαρμάκων (π.χ. θεοφυλλίνη, κλοζαπίνη, ροπιριδόλη).
- Αν έχετε ερωτήσεις σχετικά με το αν επιτρέπεται να χρησιμοποιείτε τη συσκευή VEEV ONE™ και τα VEEV ONE™ pods δεδομένης της κατάστασης της υγείας σας, συμβουλευτείτε τον γιατρό σας.

⚠ ΣΗΜΑΝΤΙΚΕΣ ΠΛΗΡΟΦΟΡΙΕΣ ΑΣΦΑΛΕΙΑΣ

⚠ ΠΡΟΕΙΔΟΠΟΙΗΣΗ Κίνδυνος Πνιγμού και Κατάποσης

- Φυλάξτε το VEEV ONE™ μακριά από παιδιά και κατοικίδια.
- ΚΙΝΔΥΝΟΣ ΠΝΙΓΜΟΥ - Η συσκευή VEEV ONE™, τα αξεσουάρ και τα VEEV ONE™ pods περιέχουν μικρά εξαρτήματα.
 - ΚΙΝΔΥΝΟΣ ΚΑΤΑΠΟΣΗΣ:
 - Αν κάποιος καταπιεί εξαρτήματα των VEEV ONE™ pods, αναζητήστε αμέσως ιατρική βοήθεια.
 - Αν κάποιος καταπιεί τα VEEV ONE™ pods, αναζητήστε αμέσως ιατρική βοήθεια καθώς ελλοχεύει κίνδυνος δηλητηρίασης από τη νικοτίνη.
 - Αν καταπιείτε το υγρό, ξεπλύνετε το στόμα σας και αναζητήστε ιατρική βοήθεια.

⚠ ΠΡΟΕΙΔΟΠΟΙΗΣΗ Κίνδυνος από Ηλεκτρισμό και Μπαταρία

Κίνδυνοι από ηλεκτρισμό.

Η μη τήρηση αυτών των προειδοποιήσεων και οδηγιών ασφαλείας μπορεί να οδηγήσει σε

πυρκαγιά, έκρηξη, ηλεκτροπληξία, τραυματισμό ή ζημιά στο προϊόν ή σε άλλη ιδιοκτησία:

- Μόνο οι χρήστες για τους οποίους προορίζεται θα πρέπει να χρησιμοποιούν το VEEV ONE™.
- Μην χρησιμοποιείτε το VEEV ONE™ όπου απαγορεύεται η χρήση ηλεκτρονικών συσκευών.
- Μη φορτίζετε ή χρησιμοποιείτε το VEEV ONE™ ή τα αξεσουάρ του σε περίπτωση ζημιάς, αλλοίωσης ή σπασίματος.
- Μην χρησιμοποιείτε το VEEV ONE™ εάν η μπαταρία του φαίνεται να έχει διαρροή.
- Φορτίστε το VEEV ONE™ μόνο σε εσωτερικούς χώρους, όπως υποδεικνύεται από το σύμβολο ☞ χρησιμοποιώντας μόνο το Καλώδιο Φόρτισης που παρέχεται από τον κατασκευαστή και έναν εγκεκριμένο μετασχηματιστή ρεύματος (είτε παρέχεται στη συσκευασία είτε από αξιόπιστη πηγή) για σκοπούς φόρτισης. Μην χρησιμοποιείτε αξεσουάρ τρίτων τα οποία δεν είναι εγκεκριμένα από τον κατασκευαστή. Ανατρέξτε στην ενότητα "Τεχνικά Δεδομένα" για λεπτομέρειες και στην ιστοσελίδα www.IQOS.com για περαιτέρω λεπτομέρειες.
- Το προϊόν αυτό πρέπει να φορτίζεται μόνο με τη χρήση Εξαιρετικά Χαμηλής Τάσης Ασφαλείας 5V με μετασχηματιστή εναλλασσόμενου ρεύματος 2A. Ανατρέξτε στην ενότητα "Τεχνικά Δεδομένα" των

παρόντων προειδοποιήσεων και οδηγιών ασφαλείας για περαιτέρω λεπτομέρειες.

- Μη χρησιμοποιείτε, φορτίζετε ή αποθηκεύετε το VEEV ONE™ σε μέρη με υψηλή θερμοκρασία (όπως μέσα σε αυτοκίνητο το καλοκαίρι, ή κοντά σε πηγές θερμότητας όπως καλοριφέρ ή τζάκι).
- Μην χρησιμοποιείτε το VEEV ONE™ όπου υπάρχουν εύφλεκτα υλικά, υγρά και αέρια.
- Ποτέ μην βυθίζετε ή μην φέρετε το VEEV ONE™, τον μετασχηματιστή ή το καλώδιο φόρτισης σε επαφή με νερό και/ή άλλα υγρά. Μην τα αγγίζετε εάν βραχούν ή βυθιστούν σε υγρά.
- Μην καθαρίζετε τη συσκευή με οποιοδήποτε υλικό καθαρισμού.
- Μην καθαρίζετε τη συσκευή όσο είναι ενεργοποιημένη.
- Καθαρίζετε περιοδικά τη θύρα φόρτισης USB του VEEV ONE™ για να αποφύγετε τη συσσώρευση ξένων υλών (όπως σωματίδια σκόνης) και επιθεωρήστε προσεκτικά τη θύρα φόρτισης USB για τυχόν ξένες ύλες προτού χρησιμοποιήσετε το USB connector.
- Χειριστείτε με προσοχή. Μην ρίχνετε το VEEV ONE™ κάτω και μην το υποβάλλετε σε δυνατά χτυπήματα.
- Το προϊόν αυτό δεν περιέχει οποιαδήποτε εξαρτήματα τα οποία επιδέχονται επιδιόρθωσης ή ελέγχου από τον χρήστη. Μην επιχειρήσετε να ανοίξετε, συντηρήσετε,

τροποποιήσετε ή επισκευάσετε οποιοδήποτε εξάρτημα του VEEV ONE™ ή να αντικαταστήσετε οποιοδήποτε από τα εξαρτήματα ή τις μπαταρίες.

- Μην χρησιμοποιείτε αυτό το προϊόν εάν έχει εκτεθεί σε ακραίες συνθήκες κρύου, ζέστης ή υγρασίας.
- Μην αγγίζετε το VEEV ONE™ και/ή τα αξεσουάρ του εάν υπερθερμανθούν, βγάζουν καπνό, αναφλεγούν ή καίγονται. Εάν είναι εφικτό και δυνατόν, κλείστε ή αποσυνδέστε την παροχή ρεύματος προσεκτικά.
- Λειτουργήστε τη συσκευή μόνο σε θερμοκρασίες μεταξύ >0°C και <40°C.
- Ποτέ μην πετάτε τη συσκευή VEEV ONE™ και/ή τα αξεσουάρ της με άλλα οικιακά απορρίματα, καθώς μπορεί να έρθει σε επαφή με νερό και/ή άλλα υγρά.

▲ ΠΡΟΕΙΔΟΠΟΙΗΣΗ Κίνδυνος Μπαταρίας

Το VEEV ONE™ τροφοδοτείται με σφραγισμένες μπαταρίες ιόντων λιθίου (Li-ion). Εάν κανονικές συνθήκες χρήσης, η μπαταρία είναι σφραγισμένη. Εάν παρατηρήσετε ότι υπάρχει διαρροή υγρού από την μπαταρία, ακολουθήστε τις παρακάτω προφυλάξεις:

- Σε περίπτωση κατάπτωσης υγρού από διαρροή μπαταρίας, ζητήστε αμέσως ιατρική βοήθεια. Μην προκαλείτε εμετό και μην καταναλώνετε τροφή ή υγρά.
- Εάν εισπνεύσετε ατμό από υγρό μπαταρίας που έχει διαρρεύσει, εισπνεύστε καθαρό αέρα και ζητήστε ιατρική βοήθεια.
- Εάν υγρό από τη μπαταρία που έχει διαρρεύσει έρθει σε επαφή με το δέρμα, πλύνετε τα χέρια και μην αγγίζετε τα μάτια.
- Εάν υγρό από τη μπαταρία που έχει διαρρεύσει έρθει σε επαφή με τα μάτια, ξεπλύνετε αμέσως με τρεχούμενο νερό για τουλάχιστον 15 λεπτά και ζητήστε αμέσως ιατρική βοήθεια.

▲ ΠΡΟΕΙΔΟΠΟΙΗΣΗ Κίνδυνος Ερεθισμού

- Αποφύγετε την επαφή του υγρού με το δέρμα και τα μάτια. Σε περίπτωση:
- Επαφής με το δέρμα: πλύνετε αμέσως με σαπούνι και νερό.

- Επαφής με τα μάτια: ξεπλύνετε προσεκτικά με νερό για αρκετά λεπτά.
- Επαφής με τα ρούχα: πλύνετε πριν τα επαναχρησιμοποιήσετε.

▲ ΠΡΟΣΟΧΗ Κίνδυνος Αλλεργικής Αντίδρασης

- Η χρήση της συσκευής VEEV ONE™ και των VEEV ONE™ pods μπορεί να προκαλέσει αλλεργική αντίδραση, όπως πρήξιμο του προσώπου, των χειλιών, της γλώσσας, των ούλων, του λαιμού ή του σώματος, δυσκολία στην αναπνοή ή δύσπνοια.
- Σταματήστε να χρησιμοποιείτε τη συσκευή VEEV ONE™ και τα VEEV ONE™ pods και ζητήστε αμέσως ιατρική βοήθεια εάν εμφανίσετε οποιοδήποτε από τα παραπάνω συμπτώματα, καθώς μπορεί να υποδηλώνουν σοβαρή αλλεργική αντίδραση.

Χρήση των VEEV ONE™ pods

- Να χρησιμοποιείτε το VEEV ONE™ μόνο με τα VEEV ONE™ pods που έχουν σχεδιαστεί ειδικά για το VEEV ONE™. Ποτέ μη χρησιμοποιείτε το VEEV ONE™ με άλλους περιέκτες αναπλήρωσης. Υπάρχει κίνδυνος τραυματισμού.
- Μην τροποποιήσετε ή προσπαθήσετε να επαναγεμίσετε τα VEEV ONE™ pods με οποιονδήποτε τρόπο και μην προσθέσετε κάποια ουσία στα VEEV ONE™ pods. Υπάρχει κίνδυνος τραυματισμού.
- Χρησιμοποιήστε τα VEEV ONE™ pods αμέσως μόλις αφαιρεθούν από την αρχική συσκευασία.

Φύλαξη

- Να φυλάσσετε στη συσκευασία του και σε θερμοκρασία δωματίου.
- Σταγονίδια ή ίχνη υγρού μπορεί να εμφανιστούν κατά τη χρήση, την αποθήκευση ή το άνοιγμα της συσκευασίας ενός VEEV ONE™ pod. Σε περίπτωση που δείτε σταγονίδια ή ίχνη υγρού στο pod ή στο VEEV ONE™, χωρίς σημάδια διαρροής, σκουπίστε προσεκτικά και σχολαστικά τα υπολείμματα πριν τη χρήση με ένα στεγνό πανί (συμπεριλαμβανομένου του επιστομίου και των επαφών). Μην χρησιμοποιείτε το pod εάν υπάρχει διαρροή, ή εάν επανεμφανίζονται σταγονίδια ή ίχνη υγρού μετά τον καθαρισμό.
- Μη χρησιμοποιείτε αυτό το προϊόν εάν το VEEV ONE™ pod φαίνεται να έχει υποστεί ζημιά, αλλοίωση, θραύση ή διαρροή.
- Σας συστήνουμε κατά τη διάρκεια πτήσεων να μην κουβαλάτε μαζί σας VEEV ONE™ pods που έχουν αφαιρεθεί από τη συσκευασία τους ή έχουν χρησιμοποιηθεί μερικώς, καθώς υπάρχει ο κίνδυνος διαρροών σε συνθήκες υψομετρικών μεταβολών.

Αναφορά παρενεργιών ή ανεπιθύμητων περιστατικών

- Εάν αισθανθείτε κάποια παρενέργεια κατά τη χρήση του VEEV ONE™ και/ή των VEEV ONE™ pods, συμβουλευτείτε τον γιατρό σας.

- Μπορείτε να αναφέρετε οποιαδήποτε παρενέργεια ή συμβάν μέσω της ιστοσελίδας www.iqos.com (ή επικοινωνώντας με την Εξυπηρέτηση Πελατών IQOS). Υποβάλλοντας αναφορά για τις παρενέργειες, μας βοηθάτε να δίνουμε περισσότερες πληροφορίες σχετικά με την ασφάλεια αυτού του προϊόντος.
- Για περισσότερες πληροφορίες, παρακαλούμε επισκεφθείτε την ιστοσελίδα www.iqos.com.

ΤΕΧΝΙΚΑ ΔΕΔΟΜΕΝΑ ΣΥΣΚΕΥΗ VEEV ONE™

Model M0016

Τύπος μπαταρίας: Επαναφορτιζόμενη μπαταρία ιόντων λιθίου

Είσοδος: 5V  2A

Σε αυτό το σετ συσκευής δεν περιλαμβάνονται όλες οι συσκευές που αναφέρονται σε αυτές τις προειδοποιήσεις και οδηγίες ασφαλείας.

Μετασχηματιστής Ενάλιασόμενου Ρεύματος (δεν περιλαμβάνεται)

Συμβατό Μοντέλο: S82A40, S82A41, S82A42, S82A43, S82A45, S82A46

Είσοδος: 100 V-240 V~ 50/60 Hz 0,3 A

Έξοδος: 5,0 V  2,0 A

Χρησιμοποιείται με το Καλώδιο Φόρτισης που περιλαμβάνεται στο σετ συσκευής

ΠΛΗΡΟΦΟΡΙΕΣ ΓΙΑ ΤΗΝ ΑΠΟΡΡΙΨΗ ΤΟΥ VEEV ONE™

Ισχύει σε ολόκληρη την Ευρωπαϊκή Ένωση και τον ΕΟΧ



Αυτό το σύμβολο στο προϊόν ή στη συσκευασία του υποδεικνύει ότι το προϊόν αυτό και τα μεμονωμένα μέρη του (συμπεριλαμβανομένων των μπαταριών) δεν πρέπει να απορρίπτονται μαζί με τα άλλα οικιακά απορρίματα. Αντ' αυτού, είναι δική σας ευθύνη να απορρίψετε τον απόβλητο εξοπλισμό σας, παραδίδοντάς τον σε ένα καθορισμένο σημείο συλλογής για την ανακύκλωση απόβλητων ηλεκτρικού και ηλεκτρονικού εξοπλισμού. Επιπλέον, οι χρησιμοποιημένες μπαταρίες μπορούν να επιστραφούν δωρεάν στο σημείο πώλησης. Η ξεχωριστή συλλογή και ανακύκλωση του απόβλητου εξοπλισμού (συμπεριλαμβανομένων των μπαταριών) κατά τη στιγμή της απόρριψης, θα συμβάλλει στη διατήρηση των φυσικών πόρων και θα διασφαλίσει ότι ανακυκλώνεται με τρόπο που προστατεύει την ανθρώπινη υγεία και το περιβάλλον. Η απόρριψη απόβλητου εξοπλισμού στα σύμμεικτα αστικά απόβλητα (πχ. με αποτέφρωση ή υγειονομική ταφή) μπορεί να έχει αρνητικές επιπτώσεις στο περιβάλλον και την ανθρώπινη υγεία. Για περισσότερες πληροφορίες σχετικά με το πού μπορείτε να αφήσετε τον απόβλητο εξοπλισμό σας για ανακύκλωση, επικοινωνήστε με το τοπικό γραφείο της πόλης σας, την τοπική υπηρεσία

διάθεσης οικιακών απορριμμάτων ή το κατάστημα όπου αγοράσατε το προϊόν. Ο τοπικός εισαγωγέας του προϊόντος θα εξασφαλίσει τη χρηματοδότηση της επεξεργασίας και της ανακύκλωσης του απόβλητου εξοπλισμού που επιστρέφεται μέσω των καθορισμένων σημείων συλλογής, σύμφωνα με τις τοπικές απαιτήσεις.

ΟΔΗΓΙΕΣ ΑΦΑΙΡΕΣΗΣ ΜΠΑΤΑΡΙΩΝ (ΓΙΑ ΤΗΝ ΑΠΟΡΡΙΨΗ ΚΑΙ ΤΗΝ ΑΝΑΚΥΚΛΩΣΗ)

Οι μπαταρίες δεν πρέπει να αφαιρούνται από τον καταναλωτή. Μόνο ένας εξουσιοδοτημένος επαγγελματίας ανακύκλωσης μπορεί να αφαιρέσει με ασφάλεια τις μπαταρίες ακολουθώντας τα παρακάτω βήματα.

VEEV ONE™ Model M0016:

Βήμα 1: Ελέγξτε την τάση. Η Συσκευή πρέπει να αποφορτιστεί πλήρως πριν την αποσυναρμολογήσετε. Πατήστε το Κουμπί Ενεργοποίησης για να ελέγξετε αν η λυχνία LED δείχνει χαμηλή τάση (η κάτω λυχνία αναβοσβήνει 5 φορές). Εάν όχι, η Συσκευή πρέπει να αποφορτιστεί μέχρι την ένδειξη χαμηλής τάσης.

Βήμα 2: Αφαιρέστε τη μισή μονάδα από το περίβλημα πιέζοντας από τη θύρα USB.

Βήμα 3: Κόψτε 2 ηλεκτρικά καλώδια από το άκαμπτο PCBA.

Βήμα 4: Αφαιρέστε τις 4 βίδες που συγκρατούν το PCBA

Βήμα 5: Αφαιρέστε το PCBA

Βήμα 6: Βγάλτε την μπαταρία ανασκλώνοντάς την προς τα πάνω.

Επιβεβαίωση συμμόρφωσης

Με την παρούσα, η Philip Morris Products S.A. δηλώνει ότι η συσκευή VEEV ONE™ συμμορφώνεται με τις βασικές απαιτήσεις και άλλες σχετικές διατάξεις της Οδηγίας 2014/53/ΕΕ. Η επίσημη Δήλωση Συμμόρφωσης είναι διαθέσιμη στη διεύθυνση: www.pmi.com/declarationofconformity.

Σχεδιάστηκε και κατασκευάστηκε με την άδεια της Philip Morris Products S.A., Quai Jeanrenaud 3, 2000 Neuchâtel, Ελβετία.

© 2022 Copyright Philip Morris Products S.A.